



MAX708 / MAX709 安装说明书

安装前请仔细阅读说明书。

系统概述

MAX手机防盗系列基于经典独立式防盗方案而研发，采用最先进的防盗技术和防盗标准，旨在为客户创造良好展示环境的同时，保护展品安全。

状态描述

1. 接电源后防盗系统自动启动；
2. 关闭防盗：移除电源，移除展品，用遥控器解除报警，防盗关闭；
3. LED 指示灯：蓝色是“防卫”状态，红色是报警状态。

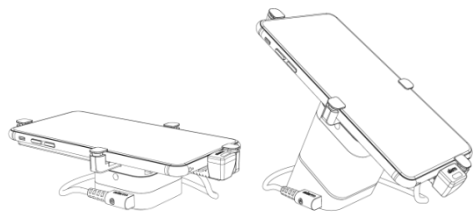

组成部件

1. 带电源线的防盗展示架
2. 充电线
3. 遥控器
4. 适配器 (5.5V, 2A)
5. 爪子

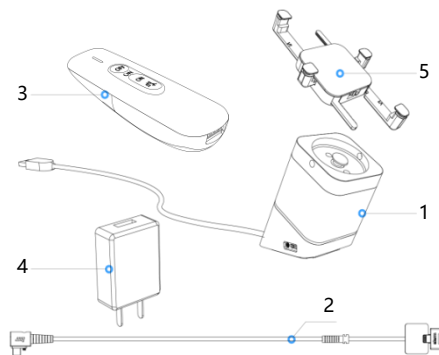

安装步骤

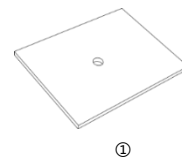

① 桌面安装开孔直径为20mm (可选)，安装前请擦拭干净展台。

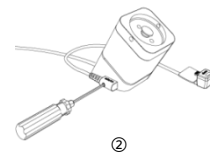

② 把充电报警线Micro USB端与主机端相连，拧紧防盗螺丝。



③ 撕去主机底部3M胶保护膜。

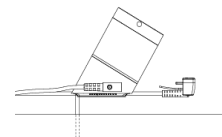

④ 把电源线通过桌面开孔 (可选) 并把主机安装在展台按压至少10s。

安装步骤

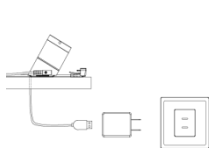

⑤ 电源线USB端口接入适配器并连接至电源。

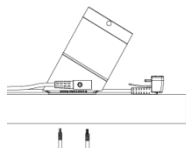

⑥ (可选) 桌下螺丝安装。

安装步骤

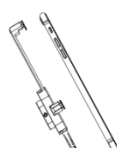

⑨ 将展品接入充电线，移除爪子3M胶保护膜，将爪子托置于展品背部中心位置。

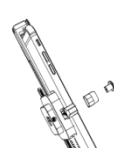

⑩ (可选) 给爪子臂安装硅胶保护套，进一步保护展品。

安装步骤



⑬ 安装完成。

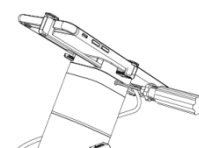

⑭ (可选) 拧紧防盗器左右侧螺丝锁定爪子和展品。

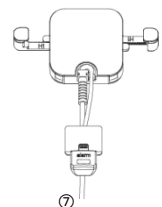

⑦ 将量取适宜长度的充电线插入爪子卡线位。

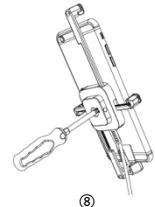

⑧ 将爪子托底部螺丝从“锁定”位置拧到“解锁”位置，插入全部爪子臂。

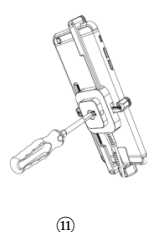

⑪ 根据展品尺寸调节爪子臂长度；将爪子托底部螺丝拧到“锁定”位置。

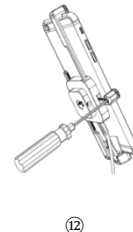

⑫ 根据展品尺寸调节爪子臂厚度。

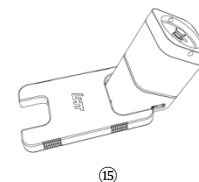

⑮ (可选) 将除胶器较大缺口处插入报警底座旋转90°，底部3M胶即除去。

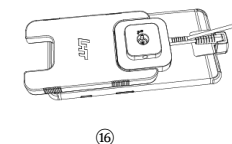

⑯ (可选) 拧松爪子臂螺丝，移除爪子臂，将除胶器较大缺口处插入爪子托，旋转90°，爪子托3M胶即除去。

杭州朗鸿科技股份有限公司

服务热线: 400-007-0201

邮箱: intl@service@hzianghong.com

网址: http://www.showhighglobal.com

地址: 中国浙江杭州滨江区月明路560号正泰大厦1幢19楼

邮编: 310052